

Bedienungsanleitung

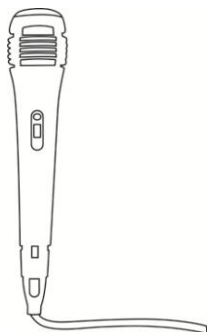

PS07BT

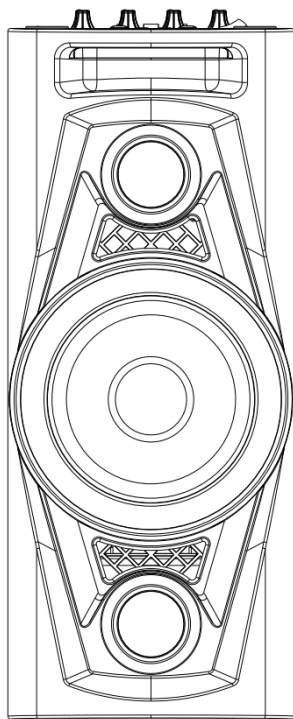

Lesen Sie sich die gesamte Anleitung des Gerätes sorgfältig durch, bevor Sie das Produkt benutzen. Bewahren Sie diese für den weiteren Gebrauch gut auf.

SICHERHEITSHINWEISE



Das Ausrufezeichen im Dreieck weist den Benutzer auf wichtige Bedienungs- und Wartungsanweisungen (Service) in diesem Handbuch hin, die unbedingt zu befolgen sind.



Das Blitzsymbol im Dreieck weist den Benutzer auf „gefährliche Spannungen“ an einigen Bauteilen im Inneren des Gerätes hin.



Um die Gefahr elektrischer Schläge auszuschließen, das Gehäuse auf keinen Fall öffnen. Im Innern befinden sich keine vom Benutzer selbst instandsetzbaren Teile. Reparaturen dürfen nur von einer autorisierten Fachwerkstatt durchgeführt werden.

230v~

Dieses Gerät ist für 230V ~ 50Hz Netzspannung ausgelegt. Bei längerer Nichtbenutzung des Geräts ziehen Sie den Stecker aus der Steckdose.



Setzen Sie das Gerät weder Feuchtigkeit noch Regen aus.



Schalten Sie das System erst dann ein, wenn Sie alle Verbindungen genau geprüft haben.



Stellen Sie das Gerät so auf, dass immer eine ungestörte Frischluftzufuhr sichergestellt ist. Stellen Sie das Gerät keinesfalls auf Teppiche und in die Nähe von Gardinen und bauen Sie es nicht in Bücherregale ein.



Setzen Sie das Gerät weder direkter Sonneneinstrahlung noch Wärmequellen aus.

Bezeichnungen der Bedienungselemente

1. LCD-Display
2. Bluetooth-Kopplungsanzeige
3. Lade-LED-Anzeige
4. Programmier- und Speichertaste
5. Sprungtaste rückwärts und Abstimmungstaste ◀◀
6. Licht-Taste
7. Ordner-, Speichernummer- & 10-Titelsprungtaste (-)
8. Wiedergabe- & Pausentaste ▶▶ & Bluetooth Pair-Taste
9. Sprungtaste vorwärts und Abstimmungstaste ▶▶
10. Netzschalter „Power“
11. Funktionstaste
12. Ordner-, Speichernummer- & 10-Titelsprungtaste (+)
13. Lautstärkeregler (-) / (+)
14. Lautstärkeregler „Gitarre“
15. Lautstärkeregler „Treble“
16. Lautstärkeregler „Bass“
17. Lautstärkeregler „Echo“
18. Lautstärkeregler „Mikrofon“
19. USB-Anschlussbuchse 2
20. 6,3 mm Mikrofon-Eingang
21. 6,3 mm Gitarren-Eingang
22. 3,5 mm AUX-IN Anschluss
23. USB-Anschlussbuchse 1
24. Handgriff
25. Hochtöner
26. blinkendes blaues (Disco-)Licht
27. Lautsprecher
28. Netzkabel-Anschlussbuchse
29. Mikrofon (kabelgebunden)

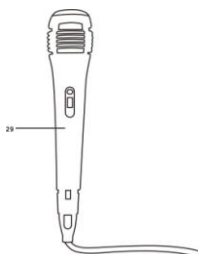
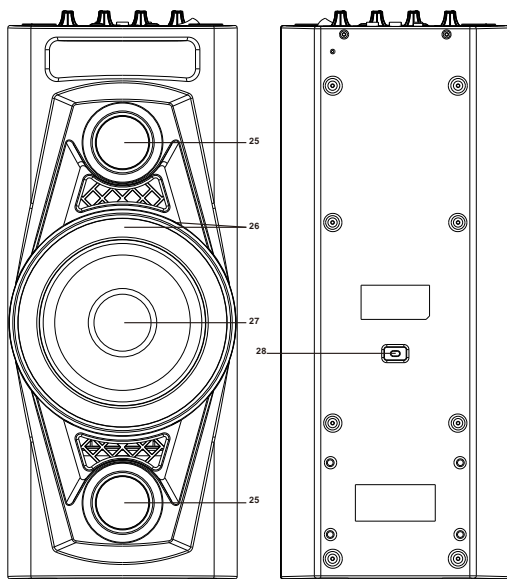
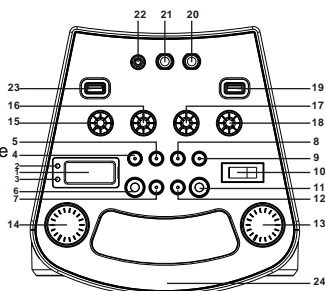

Stromversorgung

Dieses Gerät arbeitet mit einem wiederaufladbaren Akku. Laden Sie den PS07BT vor der ersten Benutzung auf. Um den Akkubetrieb zu verwenden, ziehen Sie den Netzstecker nachdem dieser voll geladen ist. Während des Ladevorgangs leuchtet die Lade-LED rot, wenn der Akku vollständig aufgeladen ist grün. Bei schwachem Akku blinkt die Lade-LED rot. Sie können das Gerät selbstverständlich auch im Netzbetrieb betreiben.

Basisfunktionen

Einschalten des Gerätes

Legen Sie den ON/OFF „Power“-Schalter zum Geräte ein- bzw. ausschalten um.

Hinweis: Das Gerät wechselt automatisch in den Standby-Modus, sollte innerhalb der folgenden 15 Minuten keine Funktion durchgeführt werden. Um das Gerät wieder einzuschalten drücken Sie die **FUNCTION** -Taste.

Funktion: Betriebsmodus auswählen

Um die Betriebsart zu wählen, drücken Sie die **Funktionstaste** zur Auswahl:
USB1 / USB2 / BLUETOOTH / AUX / RADIO

Einstellung der Lautstärke

1. Drehen Sie den **Lautstärkereglern (-) / (+)** um die Lautstärke zu erhöhen oder verringern.
2. Drehen Sie den **Lautstärkereglern „Gitarre“** um die Gitarrenlautstärke zu erhöhen oder verringern.
3. Drehen Sie den **Lautstärkereglern „Mikrofon“** um die Mikrofonlautstärke zu erhöhen oder verringern.

Einstellung BASS / TREBLE

Drehen Sie den **BASS** bzw. **TREBLE** -Regler für die Feinjustierung der Musik / des Musikstiles.

Einstellung ECHO (Mikrofon)

Drehen Sie den **ECHO** -Regler um den Echo-Effekt des Mikrofons zu erhöhen oder verringern.

Blinkendes blaues (Disco-)Licht

Das blinkende LED-Licht folgt dem Musikrhythmus. Standardmäßig blinkt es zur Musik in den folgenden Betriebsmodi: USB1, USB2, Bluetooth, AUX und Radio. Drücken Sie die **Light** -Taste um die blauen LEDs auszuschalten. Um das „Discolicht“ wieder einzuschalten, drücken Sie erneut die **Light** -Taste.

Radio-Betrieb

Drücken Sie die **FUNCTION** -Taste auf dem Gerät und wählen Sie „FM“.

Einstellung eines Radiosenders

Wenn Sie die Senderfrequenz eines Senders wissen, können Sie diesen direkt einstellen: Drücken Sie die **▶▶** oder **◀◀** -Taste. Im LCD-Display wird die aktuelle Senderfrequenz angezeigt.

Zum Einstellen eines voreingestellten Senders:

Zum Einstellen auf den nächsten voreingestellten Sender drücken Sie die **FOLDER/MEM/ 10+**-Taste. Zum Einstellen des vorherigen Senders drücken Sie die **FOLDER/MEM/ 10-**-Taste.

Automatische Senderspeicherung (SCAN/MEMORY)

Um einen Sender im Empfangsbereich zu scannen drücken Sie die **▶▶**-Taste. Nach dem Scanvorgang wird der Sender automatisch auf Speicherplatznummer 1 (P01) einprogrammiert.

Manuelle Senderspeicherung (MEMORY)

1. Verwenden Sie zur Abstimmung eines Radiosenders die **▶▶** oder **◀◀**-Tasten.
2. Wenn Sie einen Radiosender gefunden haben, drücken Sie die **P-MODE/M**-Taste um den Sender zu speichern. "P01" erscheint und blinkt auf dem Display um anzuzeigen, dass Sie den Sender auf Speicherplatz 01 abgespeichert werden kann. Um die Senderspeicher-Nummer zu ändern, drücken Sie die **FOLDER /10/M.+** bzw. **FOLDER/10/M.-**-Tasten.
3. Drücken Sie erneut die **P-MODE/M.**-Taste um den Sender auf dem gewünschten Speicherplatz einzustellen.
4. Um weitere Sender abzuspeichern, wiederholen Sie die Schritte 1 - 3. Sie können bis zu 30 UKW-Sender speichern.

USB-Betrieb

Dieses Gerät verfügt über zwei USB-Anschlüsse für Musikwiedergabe.



Drücken Sie die **FUNCTION**-Taste auf dem Gerät und wählen Sie „USB1“ oder „USB2“.

1. Schließen Sie den USB-Stick an einen der USB-Anschlüsse an. Die Wiedergabe beginnt automatisch mit Track 1. Im Display erscheint „Play“ und die Titel-Nr.
2. Um die Wiedergabe anzuhalten, drücken Sie die **▶▶**-Taste. Die aktuelle Titelnummer und „P“ werden auf dem Display angezeigt.
3. Um die Wiedergabe vorzusetzen drücken Sie erneut die **▶▶**-Taste.
4. Um einen gewünschten Titel auszuwählen, drücken Sie die **▶▶** oder **◀◀**-Taste jeweils während der Wiedergabe bis der gewünschte Titel im Display erscheint. Das Gerät startet die Wiedergabe automatisch.
5. Um nach einer bestimmten Passage während der Wiedergabe zu suchen, halten Sie die **▶▶** oder **◀◀**-Taste gedrückt. Der aktuelle Musiktitel wird mit hoher Geschwindigkeit vor- oder zurückgespult. Sollten Sie den gewünschten Abschnitt (Punkt) gefunden haben, lassen Sie die Taste einfach wieder los. Damit kehren Sie zur normalen Wiedergabegeschwindigkeit zurück
6. Um 10 Titel auf einmal zu überspringen, drücken Sie die **FOLDER/MEM/10+**-Taste. Drücken Sie die **FOLDER/MEM/10-**-Taste, um rückwärts 10 Titel zu überspringen.
7. Um einen Ordner auf dem USB auszuwählen (wenn der USB-Stick mehr als einen Ordner hat) drücken und halten Sie **FOLDER/MEM/10+** bzw. **FOLDER/MEM/10-**. Wenn Sie im gewünschten Ordner sind, wählen Sie einen Musiktitel wie oben beschrieben mit der **▶▶** oder **◀◀**-Taste aus.



Hinweis: Die USB-Anschlüsse sind nur für die Datenübertragung mit einem USB-Stick zu verwenden. Die Verwendung von USB-Verlängerungskabel wird nicht empfohlen.

Wiedergabemodus



Einen Titel wiederholen

1. Drücken Sie die **P-MODE/M.** -Taste während der Wiedergabe. Bis im Display folgendes Symbol erscheint: . Der Song wird immer wieder gespielt.
2. Um die Titelwiederholung aufzuheben drücken Sie erneut **P-MODE/M.** bis das -Symbol im LCD-Display verschwunden ist.

Wiederholung aller Titel

1. Drücken Sie die **P-MODE/M.** -Taste während der Wiedergabe. Bis im Display folgendes Symbol erscheint: . Nach Ende der Wiedegabeliste beginnt die Wiedergabe mit Titel 1.
2. Um die Wiederholung der Wiedergabeliste aufzuheben drücken Sie erneut **P-MODE/M.** bis das -Symbol im LCD-Display verschwunden ist.

Wiederholung eines Ordners

1. Drücken Sie die **P-MODE/M.** -Taste während der Wiedergabe. Bis im Display folgendes Symbol erscheint:  **Folder**. Nach Ende des Wiedergabeordners beginnt die Wiedergabe des Ordners mit Titel 1.
2. Um die Wiederholung des Wiedergabeordners aufzuheben drücken Sie erneut **P-MODE/M.** bis das  **Folder** -Symbol im LCD-Display verschwunden ist.

Zufällige Wiedergabe

Drücken Sie die **P-MODE/M.** -Taste während der Wiedergabe. Bis im Display folgendes Symbol erscheint: „RAND“. Die Wiedergabe erfolgt zufällig. Um diesen Modus zu beenden drücken Sie **P-MODE/M.** bis die „RAND“ Anzeige verschwindet.

Bluetooth-Betrieb

Drücken Sie die **FUNCTION** -Taste auf dem Gerät und wählen Sie „Bluetooth“.
Im LCD-Display erscheint „bt“ und die Bluetooth-Kopplungsanzeige (Pair) blinkt.

1. Schalten Sie die Bluetooth-Funktion Ihres externen Bluetooth-Gerätes ein und scannen Sie nach dem Gerät „**PS07BT**“. Verbinden Sie sich und geben das Passwort „0000“ ein, falls erforderlich. Nach erfolgreicher Verbindung erscheint im Display „bt“ und die „PAIR“-Anzeige leuchtet dauerhaft. Starten Sie auf Ihrem externen Bluetooth-Gerät die Wiedergabe.
2. Stellen Sie die Lautstärke am Gerät oder auf dem externen Gerät auf die gewünschte Stufe.
3. Drücken und halten Sie die -Taste um die Bluetooth-Verbindung zu trennen

Hinweis: Bluetooth funktioniert am besten innerhalb von 10 Metern. Nach dem erneuten Einschalten des Gerätes verbindet sich diese Gerät mit dem gekoppelten Gerät sofort, wenn das gekoppelte Gerät Bluetooth aktiviert hat.

AUX-Betrieb

Drücken Sie die **FUNCTION** -Taste auf dem Gerät und wählen Sie „AUX“.

1. Stecken Sie nun ein AUX-Kabel in die Buchse „AUX IN“ (3,5mm)
2. Starten Sie die Wiedergabe am externen Gerät und stellen Sie die Lautstärke am Gerät, sowie auf dem externen Gerät auf die gewünschte Stufe.
3. Steuern Sie die Wiedergabe mit dem angeschlossenen Audiogerät.

Mikrofonbuchse

Der Mikrofon-Eingang ist in allen Modi verfügbar. Sie können während oder auch ohne einer Wiedergabe sprechen.

1. Schließen Sie Ihr Mikrofon an die 6,3 mm-Eingangsbuchse **MIC** an der Vorderseite des Gerätes an.
2. Stellen Sie den **M.VOL** -Regler auf die gewünschte Lautstärke.

Gitarrenbuchse

Der Gitarren-Eingang ist in allen Modi verfügbar. Sie können während oder auch ohne einer Wiedergabe spielen.

1. Schließen Sie Ihre Gitarre an die 6,3 mm-Eingangsbuchse **GUITAR** an der Vorderseite des Gerätes an.
2. Stellen Sie den **G.VOL** -Regler auf die gewünschte Lautstärke.

TECHNISCHE DATEN

Allgemein

Spannungsversorgung	AC100-240V~ 60/50Hz
Energieverbrauch	30 W
Abmessungen	202(L) x 201(D) x 490 (H) mm
Betriebstemperatur	+ 5°C - + 35° C

Audio

max. Musikleistung	320 Watt
--------------------	----------

Zubehör

Bedienungsanleitung	1x
Mikrofon (kabelgebunden)	1x
AC-Kabel	1x

Alle Angaben ohne Gewähr.

Änderungen von Design und Spezifikation auch ohne Vorankündigung vorbehalten.



PS07BT

Gewährleistung

Die Firma

UltraMedia GmbH & Co. Handels KG
Friedrich-Penseler-Str. 28
D-21357 Lüneburg

Tel.: +49/ (0) 4131/9239-20, Fax:+49/ (0) 4131/9239-55
(Mo.-Do.: 08:00-17:00, Fr.: 08:00-14:00)

Internet: www.ultramedia.de

E-Mail: service@ultramedia.de

übernimmt für dieses Produkt eine Garantie für die Dauer von 24 Monaten ab Kaufdatum.

Ausgeschlossen von der Garantie sind Verschleißteile, ästhetische Teile, Produkte mit beschädigtem Garantiesiegel oder nicht lesbarer/vorhandener Seriennummer, sowie Schäden, die durch unsachgemäße Bedienung und/oder unsachgemäßem Gebrauch, durch den Gebrauch von nicht originalen Ersatzteilen, ungeeigneter Verpackung oder aus irgendeinem weiteren Grund verursacht werden, die den "Reflexion" Produkten nicht zuzuschreiben sind.

Auf Zubehörteile, wie z.B. die Fernbedienung, das Netzteil, etc. gewähren wir eine Garantie von sechs Monaten ab Kaufdatum.

Beachten Sie unbedingt die Warnhinweise in der Bedienungsanleitung.

Im Servicefall senden Sie das Gerät, falls möglich, in der Originalverpackung mit komplettem Zubehör, einem Anschreiben von Ihnen mit Adresse und Telefon-/Faxnummer und/oder Email-Adresse und einer Kopie Ihres Kaufbeleges frei Haus (Absender übernimmt Fracht) an oben angegebene Adresse ein. Unfreie Pakete können nicht angenommen werden. Für Transportschäden von Geräten, die nicht in der Originalverpackung verschickt werden, übernimmt die UltraMedia GmbH keine Haftung!

Sollten noch Fragen bestehen, setzen Sie sich gerne mit uns unter der oben angegebenen Adresse, Tel.-, Faxnummer oder Mailadresse in Verbindung. Einige Probleme können auch durch den Servicesupport telefonisch oder per E-Mail geklärt werden.

Nach erfolgter Reparatur senden wir Ihnen das Gerät frei Haus zurück.